



Handbuch Konftel 55W

DEUTSCH

OmniSound® HD – Optimale Tonqualität

Durch Vollduplex-Audio garantiert die patentierte Soundtechnik OmniSound® für Ihre Audio-Konferenz eine eindrucksvolle und kristallklare Tonqualität in beide Richtungen durch ein hypersensitives Mikrophon mit 360°-Erfassung und Lautsprecher, die effektive Schallverteilung für alle Teilnehmer gewährleisten.

OmniSound® HD bietet auch HD Audioübertragung für VoIP-Gespräche. Außerdem sind Funktionen wie Echounterdrückung, Rauschunterdrückung, die störende Hintergrundgeräusche minimiert, und ein Equalizer zur individuellen Anpassung der unterschiedlichen Schallfrequenzen enthalten. Bewegen Sie sich frei im Raum, sprechen, diskutieren und verhandeln Sie bei gleichbleibender Tonqualität – ganz ohne störende Lautverluste, Qualitätseinbußen oder Echos. Bestmöglicher natürlicher Klang garantiert!



Konftel AB bestätigt hiermit, dass dieses Konferenztelefon die Anforderungen und übrigen relevanten Bestimmungen der Direktive 1999/5/EG erfüllt.

Die vollständige Erklärung finden Sie unter www.konftel.com/doc.



Bitte beachten!

Das Konftel 55W vor Feuchtigkeit schützen.



Bitte beachten!

Das Gehäuse des Konftel 55W nicht öffnen.



Bitte beachten!

Für den Anschluss an das Stromnetz nur das mitgelieferte Netzgerät verwenden.



Bitte beachten!

Nur den Akku von Konftel verwenden, der für das Konftel 55W bestimmt ist.

INHALT

Einleitung	2
Pflege.....	2
Beschreibung	3
Allgemeines	4
Zusammenschaltung	6
Akku	6
Verwendung mit einem Systemtelefon	7
Anschluss an Systemtelefon.....	7
Gespräche tätigen.....	8
Verwendung mit einem Mobiltelefon	9
Mobiltelefon mit Kabel anschließen	9
Gespräche tätigen.....	10
Verwendung mit einem Computer	11
Anschluss an Computer.....	11
Verwendung mit einem Computer	12
Verwendung mit Bluetooth-Verbindungen	13
Paaren und anschließen	13
An ein bereits gepaartes Telefon anschließen.....	16
Gespräche tätigen.....	17
Ein Telefon mit Headsetprofil anschliessen	20
Mehrere Anschlüsse verwenden	22
Zusammenschaltung	24
Lautstärke einstellen.....	24
Headset verwenden	26
Gesprächsaufzeichnung	27
Gespräch aufzeichnen	27
Gesprächsaufzeichnung abspielen	28
Einstellungen	29
Sprache wählen	29
Tonhöhe einstellen.....	30
Anschlusseinstellungen ändern	31
Systemeinstellungen ändern	34
Software aktualisieren	35
Über einen Computer aktualisieren	35
Über eine SD-Speicherkarte aktualisieren	36
Technische Daten	38

EINLEITUNG

Das Konftel 55W ist ein Konferenztelefon, die an Ihr Systemtelefon, Ihr Mobiltelefon und Ihren Computer angeschlossen werden kann und das dank OmniSound® HD eine kristallklare Tonqualität liefert.

- OmniSound® HD Tontechnik mit Voll-Duplex sowie Echo- und Rauschunterdrückung in der vollen Bandbreite (20–24000 Hz). (Bei der Kommunikation über das Telefonnetz wird die Bandbreite durch die Technik des Telefonnetzes begrenzt.)
- Hochauflösender LCD-Touch-Screen, mit dem Sie die verschiedenen Anschlüsse vornehmen.
- Mobiltelefonanschluss über Mobilkabel (Zubehör) oder Bluetooth.
- Anschluss an Systemtelefon per Konftel Telefonadapter (Zubehör), mit dem der Ton einfach zwischen Telefonhörer und Konferenztelefon umgeschaltet werden kann.
- USB-Anschluss für die Verbindung mit einem Computer oder einer anderen USB-Ausrüstung, die den Anschluss einer Freisprechausrüstung ermöglicht.
- Automatische Erkennung von USB-Wiedergabe/VoIP-Gespräche, was beinhaltet, dass die Tonübertragung über OmniSound® HD nur dann erfolgt, wenn dies notwendig ist. Bei der Wiedergabe von Musik erfolgt keine Tonbearbeitung.
- Möglichkeit der Zusammenschaltung der Gespräche zwischen dem Computer und einem angeschlossenen Telefon.
- Dank der Aufzeichnungsfunktion kann man die Telefonkonferenzen später noch einmal hören oder das Konftel 55W als Diktiergerät verwenden.
- Möglichkeit für Akkubetrieb, damit arbeitet das Konftel 55W mit einem über Bluetooth angeschlossenen Telefon vollkommen schnurlos.
- Der Akku kann über das mitgelieferte Netzgerät und USB-Schnittstelle geladen werden.
- Anschlussmöglichkeit eines Headsets für den einfachen Wechsel zwischen Headset und Lautsprecherfunktion.
- Anschlussmöglichkeit für Zusatzmikrofone für größeren Aufnahmebereich. (Zubehör).
- Aufrüstbar.
- 2 Jahre Garantie.

PFLEGE

Reinigen Sie das Gerät mit einem trockenen, weichen Tuch. Verwenden Sie keine Flüssigkeiten zum Reinigen.

BESCHREIBUNG

Ein / Aus / Stromsparposition

Langer Tastendruck Ein / Aus
Kurzer Tastendruck Bildschirm
abschalten

Stummschaltung (Mikrofon ausgeschaltet / Lautsprecher ausgeschaltet)

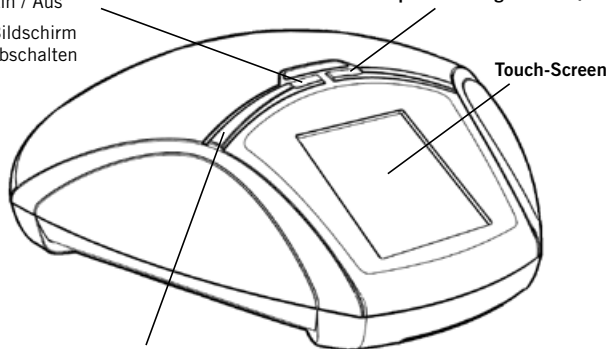

Leuchtanzeigen (LED)

Blinkt blau	Eingehende Anrufe über Bluetooth
Leuchtet blau	Tonkanal eingeschaltet / laufendes Gespräch
Leuchtet rot	Stummschaltung, Mikrofon ausgeschaltet
Blinkt rot	Warteposition, Mikrofon und Lautsprecher ausgeschaltet

Buchse für Zusatzmikrofone

Akkufach

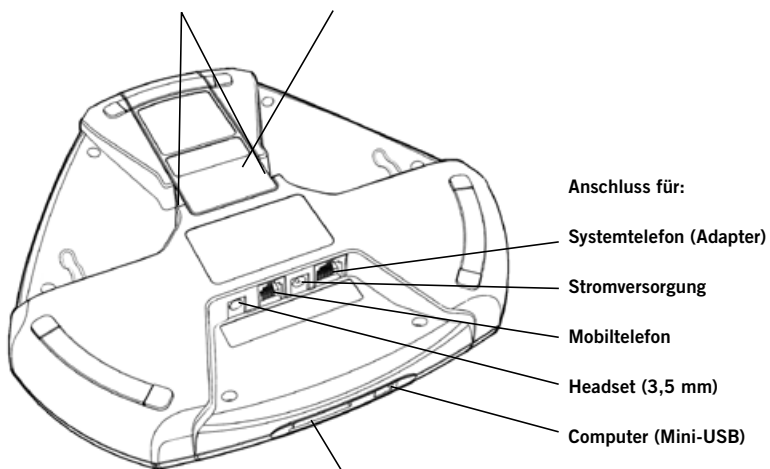

Schacht für SD-Speicherkarte

ALLGEMEINES

Das Konftel 55W hat eine automatische Erkennung der vorhandenen Anschlüsse. Das Display zeigt nur die Tasten, die in einer bestimmten Situation verwendbar sind, daher ist die Bedienung trotz der zahlreichen Anschlussmöglichkeiten sehr einfach.

Bei der ersten Inbetriebnahme des Konftel 55W wird nur eine Menüaste und eine Bluetooth-Taste (⌘) angezeigt, die verwendet wird, um ein Mobiltelefon durch Paarung anzuschließen. Wenn Sie einen Computer über eine USB-Schnittstelle anschließen, wird eine entsprechende Taste auf dem Display angezeigt, so dass Sie die Tonübertragung einfach ein- und ausschalten können. Auch beim Anschluss eines Systemtelefons oder eines Headsets erscheinen entsprechende Tasten und ebenso, wenn Sie eine SD-Speicherkarte für die Gesprächsaufzeichnung einlegen.

Wenn eine Taste leuchtet, bedeutet dies, dass die Funktion aktiv ist. Durch Drücken auf die Taste wechselt man zwischen AUS und EIN.

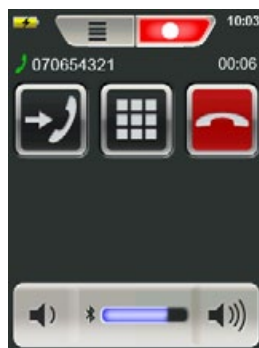

Leuchtanzeigen

Wenn eine Taste für ein Mobiltelefon oder ein Systemtelefon aktiviert wird, leuchten auch die blauen Anzeigen. Dies zeigt an, dass ein Tonkanal geöffnet ist. Dies bedeutet nicht unbedingt, dass ein Gespräch stattfindet, da die Verbindung über das angeschlossene Mobiltelefon oder Systemtelefon gesteuert wird.





Während eines Gesprächs können Sie die Tonübertragung zwischen dem Konftel 55W und dem Telefon durch Drücken der Taste (☎ oder ☎) am Konftel 55W hin- und herschalten.

Beim Anschluss an einen Computer leuchten die Anzeigen erst dann auf, wenn das Kommunikationsprogramm, das das Mikrofon nutzt, startet.

Wenn Sie einen Bluetooth-Anschluss verwenden, leuchten die blauen Anzeigen erst dann auf, wenn eine Gesprächsverbindung aufgebaut wurde. Da der Anschluss auch eine Kommunikation über die Tonübertragung hinaus ermöglicht, kann die Telefonverbindung auch über den Tastenblock des Konftel 55W hergestellt werden.





Stummschaltung



- ⇒ Drücken Sie auf die Taste  (die rechte obere Taste direkt am Telefon), um das Mikrofon während eines Gesprächs abzuschalten.
Die Anzeigen leuchten rot und auf dem Bildschirm erscheinen zwei Schaltflächen.
- ⇒ Mit  /  schalten Sie außerdem den Lautsprecher aus.
Die Anzeigen blinken rot.
- ① Achten Sie darauf, dass die Schaltflächen auf dem Bildschirm nach 5 s oder beim Berühren einer anderen Bildschirmposition ausgeblendet werden.
- ⇒ Durch erneute Auswahl von  (rechte Taste oder Bildschirmschaltfläche) aktivieren Sie Mikrofon (und Lautsprecher) erneut.
Die Anzeigen leuchten blau.

Stromsparposition

Das Konftel 55W hat verschiedene Stromsparbetriebsarten. Nach fünf Minuten wird die Hintergrundbeleuchtung reduziert und nach 15 Minuten wird die Bildschirmdarstellung durch eine Uhr ersetzt. Diese Zeiten sind bei Akkubetrieb kürzer. Man kann den Bildschirm auch manuell ausschalten.

- ⇒ Drücken Sie auf die Taste  (die linke obere Taste), um den Bildschirm auszuschalten.
- ⇒ Drücken Sie auf den Bildschirm oder auf die Taste , um bei abgeschaltetem Bildschirm wieder die volle Lichtstärke einzuschalten.

Ausschalten

- ⇒ Drücken Sie die Taste  (die linke obere Taste) drei Sekunden lang gedrückt.
- ⇒ Drücken Sie die Taste , um zu bestätigen, dass Sie das Konftel 55W ausschalten möchten.

ZUSAMMENSCHALTUNG

Sie können die Tonübertragung zwischen einem angeschlossenen Telefon und einem Computer zusammenschalten. Dies bedeutet, dass Sie ein Gespräch mit einem angeschlossenen Mobil- oder Systemtelefon beispielsweise mit einem Skype®-Gespräch über den Computer kombinieren können.

Es lassen sich keine anderen Kombinationen als Telefon und Computer kombinieren.

Weitere Informationen zur Zusammenschaltung finden Sie auf Seite 24.

AKKU

Der Akku wird im Konftel 55W aufgeladen, entweder über das mitgelieferte Netzteil oder über einen USB-Anschluss. Die Aufladezeit eines leeren Akkus bis zur vollen Ladung beträgt mit dem Netzgerät etwa 4 Stunden und über USB etwa 5 Stunden.

- ① Das Konftel 55W muss an eine USB-Schnittstelle angeschlossen werden, die Strom liefert (beispielsweise an einem Computer), damit der Akku geladen werden kann. Bitte beachten: Wenn das Konftel 55W ausgeschaltet ist, dauert der Ladevorgang über USB wesentlich länger.

Akku einsetzen

- ⇒ Die Abdeckung des Akkufachs nach vorne schieben, so dass sie sich löst.
- ⇒ Den Akku in das Konftel 55W mit den Kontakten nach unten in das Akkufach einlegen.

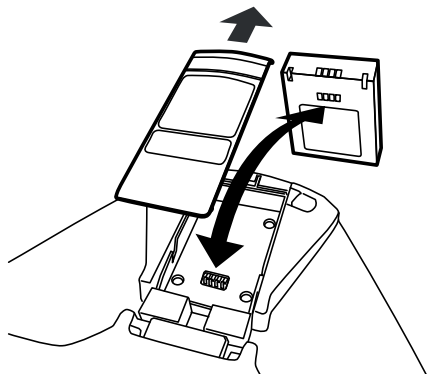

- ⇒ Die Abdeckung des Akkufachs wieder einschieben.

VERWENDUNG MIT EINEM SYSTEMTELEFON

Das Konftel 55W verwandelt Ihr Systemtelefon in ein Konferenztelefon mit OmniSound® HD. Im Unterschied zu der in vielen Systemtelefonen integrierten Freisprecheinrichtungen erhalten Sie so eine exzellente Tonqualität mit Full-Duplex (Tonübertragung in beiden Richtungen) mit effektiver Echo- und Rauschunterdrückung.

- ① OmniSound® HD garantiert die volle Tonbandbreite (100–24000 Hz), die heutige Technik des Telefonnetzes erlaubt jedoch nicht die volle Nutzung dieser Tonbandbreite, was die Tonqualität beeinflussen kann.

Das Konftel 55W wird mithilfe eines Telefonadapters (Zubehör) angeschlossen, der zwischen Telefon und Telefonhörer installiert wird. Mit dem Adapter können Gespräche per einfacher Betätigung zwischen Konftel 55W und Telefonhörer umgeschaltet werden. Das Konftel 55W kann an alle digitalen Telefone (Unternehmensnetzwerke) und in den meisten Fällen auch an analoge Telefone (traditionelle Telefonanschlüsse zuhause) angeschlossen werden.

- ① Bitte beachten Sie, dass es auch Systemtelefone geben kann, die über die Headset-Buchse angeschlossen werden können. Siehe „Verwendung mit Mobiltelefon“ auf Seite 9.

ANSCHLUSS AN SYSTEMTELEFON

- ⇒ Lösen Sie das Telefonhörererkabel vom Telefon und schließen Sie es am Telefonadapter an.
- ⇒ Schließen Sie den Telefonadapter an Telefon und Konftel 55W gemäß folgender Abbildung an.

Die Taste  wird am Konftel 55W angezeigt.

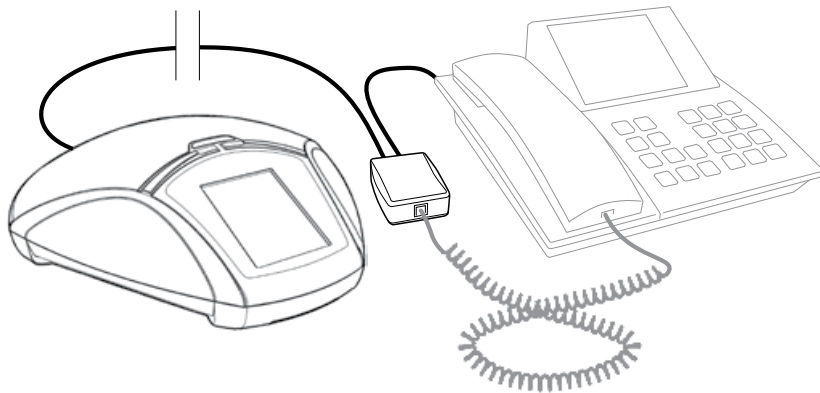

- ⇒ Ein Testgespräch durchführen, um zu kontrollieren, dass beim Gesprächspartner eine gute Tonqualität gewährleistet ist (siehe Seite 32).

- ① Die Tonqualität des Telefons variiert je nach Fabrikat. Es kann daher erforderlich sein, die Mikrofonempfindlichkeit am Konftel 55W zu justieren, damit für die anderen Gesprächspartner eine gute Tonqualität gewährleistet ist. Die Einstellung wird im Konftel 55W gespeichert und kann jedesmal neu verwendet werden, sobald ein Telefon per Adapter angeschlossen wird.

GESPRÄCHE TÄTIGEN

Sie können einen Anruf wie gewohnt mit dem Telefon tätigen und das Gespräch danach oder auch bereits vor dem Anruf auf das Konftel 55W umschalten.

- ⇒ Drücken Sie die Taste  am Konftel 55W, um das Gespräch vom Telefon auf das Konftel 55W umzuleiten.

Die Taste  und die Anzeigen leuchten auf.





- ⇒ Heben Sie den Hörer ab und wählen Sie die Rufnummer am Systemtelefon.

Lautstärke einstellen

Die Lautstärke kann nur eingestellt werden, wenn das Telefon aktiv ist (die Taste  leuchtet). Gemäß der Praxis bei Telefongesprächen kann man den Ton mit der Lautstärkenregelung nicht vollkommen abstellen.

Gespräche umschalten und beenden

- ⇒ Drücken Sie , um das Gespräch zwischen dem Konftel 55W und dem Telefonhörer hin- und herzuschalten.
- ⇒ Beenden Sie die Verbindung, indem Sie den Telefonhörer des Systemtelefons auflegen.
- ① Die Taste  am Konftel 55W kann eingeschaltet bleiben, wenn Sie das Konftel 55W auch für kommende Gespräche nutzen möchten.

VERWENDUNG MIT EINEM MOBILTELEFON

Das Konftel 55W verwandelt Ihr Mobiltelefon in eine Konferenztelefon mit OmniSound® HD mit höchster Tonqualität, Full-Duplex (Tonübertragung in beiden Richtungen) sowie wmed effektiver Echo- und Rauschunterdrückung.

- ① OmniSound® HD garantiert die volle Tonbandbreite (100–24000 Hz), die Begrenzungen des Mobilfunknetzes reduzieren durch Kompression jedoch diese Tonbandbreite, was die Tonqualität beeinflussen kann. Gespräche über das aktualisierte 3G-Netz bieten bessere Voraussetzungen für eine gute Tonqualität.
- ① Beachten Sie, dass sich System- und Mobiltelefon nicht gleichzeitig mit Konftel 55W nutzen lassen. Der Systemtelefonanschluss wird deaktiviert, sobald ein Mobiltelefon angeschlossen ist.

MOBILTELEFON MIT KABEL ANSCHLIESSEN

Das Konftel 55W wird mit Hilfe eines speziellen Kabels (Zubehör) für Ihr Mobiltelefon angeschlossen. Das Konftel 55W funktioniert auf die gleiche Weise wie ein an Ihr Mobiltelefon angeschlossenes Headset.

- ① Bitte beachten Sie, dass es auch Systemtelefone geben kann, die über die Headset-Buchse angeschlossen werden können. Die Funktion ist identisch wie beim Anschluss eines Mobiltelefons, in der Beschreibung schreiben wir aber nur Mobiltelefon.
- ⇒ Schließen Sie das Telefon mit dem Mobiltelefonkabel an das Konftel 55W an.
Die Taste  wird am Konftel 55W angezeigt. Die Taste wird direkt beim Anschluss aktiviert.
- ⇒ Führen Sie ein Testgespräch durch, um zu kontrollieren, dass beim Gesprächspartner eine gute Tonqualität gewährleistet ist. Siehe Seite 32.
- ① Die Tonqualität des Telefons variiert je nach Fabrikat. Es kann daher erforderlich sein, die Empfindlichkeit des Mikrofons im Konftel 55W zu justieren, damit die anderen Gesprächspartner eine gute Tonqualität erhalten. Diese Einstellung wird im Konftel 55W gespeichert und jedes Mal verwendet, wenn ein Telefon über Mobilkabel angeschlossen wird.

Automatische Erkennung eines Mobiltelefons

Das Konftel 55W kann normalerweise erkennen, wenn ein Mobiltelefon über Kabel angeschlossen ist. Es gibt allerdings Mobiltelefone, die den Anschluss nicht aktivieren, bevor eine Telefonverbindung hergestellt wurde oder den Headset-Anschluss zum Konftel 55W nach einiger Zeit der Inaktivität in Ruheposition versetzen. Dies bedeutet, dass die Taste  in diesen Fällen erst dann sichtbar wird, wenn Sie vom Mobiltelefon aus anrufen oder ein Anruf eingeht.

Wenn Sie immer eine sichtbare Taste () haben möchten und Ihr Mobiltelefon den Anschluss nicht automatisch aktiviert, können Sie eine Einstellung vornehmen, bei der die Taste immer angezeigt wird, egal ob ein Mobiltelefon angeschlossen ist oder nicht (siehe Seite 31).

GESPRÄCHE TÄTIGEN

- ⇒ Kontrollieren Sie, ob die Taste  am Konftel 55W blau leuchtet. Wenn Sie nicht leuchtet, drücken Sie auf die Taste.



- ⇒ Geben Sie die Rufnummer am Mobiltelefon ein.
- ① Wenn Sie bereits ein Gespräch mit dem Mobiltelefon führen und dies auf das Konftel 55W umleiten möchten, schließen Sie einfach das Kabel an.

Lautstärke einstellen

Die Lautstärke kann nur eingestellt werden, wenn das Telefon aktiv ist (die Taste  leuchtet). Gemäß der Praxis bei Telefongesprächen kann man den Ton mit der Lautstärkenregelung nicht vollkommen abstellen.

Warteposition

- ⇒ Drücken Sie , um das Gespräch in Warteposition zu schalten (Mikrofon und Lautsprecher sind ausgeschaltet).

Gespräche umleiten

- ⇒ Lösen Sie das Kabel vom Mobiltelefon, um das Gespräch auf das Telefon umzuleiten.

Gespräch beenden

- ⇒ Beenden Sie das Gespräch an Ihrem Mobiltelefon.
- ① Die Taste  am Konftel 55W kann eingeschaltet bleiben, wenn Sie das Konftel 55W auch für kommende Gespräche nutzen möchten.

VERWENDUNG MIT EINEM COMPUTER

Das Konftel 55W verwandelt Ihren Computer in ein Konferenztelefon mit OmniSound® HD. Im Unterschied zur Verwendung mit normalen Computerlautsprechern und Mikrofon erhalten Sie mit dem Konftel 55W Full-Duplex (Tonübertragung in beiden Richtungen) mit effektiver Echo- und Rauschunterdrückung.

Das Konftel 55W wird vom Computer als Echounterdrückungseinheit erkannt, so dass das Kommunikationsprogramm in der Regel die Tonbearbeitung an das Konftel 55W übergibt, was zu einer besseren Tonqualität führt. Diese Einstellung kann man, beispielsweise in Skype®, auch manuell vornehmen.

- ① OmniSound® HD bietet die volle Tonbandbreite (100–24000 Hz), aber je nach Netzbeschaffenheit und Ausrüstung der anderen Gesprächspartner kann die Tonqualität durch andere Faktoren beeinträchtigt werden.

ANSCHLUSS AN COMPUTER

⇒ Schließen Sie das Konftel 55W mit dem mitgelieferten USB-Kabel an den Computer an.

Die Taste  wird am Konftel 55W angezeigt. Die Taste wird direkt beim Anschluss aktiviert.

- ① In der Regel wird das Konftel 55W vom Betriebssystem des Computers automatisch als Lautsprecher und Mikrofon gewählt. Wenn das Konftel 55W vom Computer nicht automatisch als Soundeinheit gewählt wird, muss diese Einstellung in der Systemsteuerung manuell vorgenommen werden. Man wählt dann **Konftel 55**.
- ① Wenn Sie ein aktives Programm im Computer haben, das die im Computer integrierten Lautsprecher verwendet, kann es erforderlich sein, den Computer neu zu starten, damit er auf den neuen Lautsprecher (Konftel 55W) umschaltet.

VERWENDUNG MIT EINEM COMPUTER

Verwendung als Computerlautsprecher

USB wird direkt beim Anschluss aktiviert (die Taste  leuchtet).



Normalerweise aktiviert der Computer nur den Lautsprecher im Konftel 55W so lange Sie kein Programm starten, das das Mikrofon verwenden kann. Dies bedeutet, dass das Konftel 55W wie ein Computerlautsprecher funktioniert und dass die Tonbearbeitung durch OmniSound® HD ausgeschaltet ist. Der Sound wird also direkt übertragen.

Verwendung als Konferenzeinheit

Beim Start eines Kommunikationsprogramms oder eines Tonaufzeichnungsprogramms im Rechner wird auch das Mikrofon im Konftel 55W aktiviert. OmniSound® sorgt dann für Full-Duplex und Echounterdrückung. Gleichzeitig leuchten die blauen Anzeigen am Konftel 55W auf.

Für ein VoIP-Gespräch verwenden Sie Skype®, Microsoft Lync®, einen Internetdienst oder ein anderes Programm für VoIP (Voice over IP).

Lautstärke einstellen

Sie können die Lautstärke sowohl im Computer als auch am Konftel 55W einstellen.

- ① Durch Drücken der Taste  am Konftel 55W können Sie den Ton sehr schnell ausschalten.

VERWENDUNG MIT BLUETOOTH-VERBINDUNGEN

Fast alle Mobiltelefone haben Bluetooth und können für die drahtlose Kommunikation mit dem Konftel 55W genutzt werden. Bluetooth muss in den Einstellungen des Mobiltelefons aktiviert sein. Bitte beachten Sie, dass mit Bluetooth auch bestimmte Systemtelefone und Computer angeschlossen werden können, diese unterstützen jedoch nicht immer die Rufnummereingabe über den Bildschirm des Konftel 55W. Siehe auch "Ein Telefon mit Headsetprofil anschließen" auf Seite 21.

- ① OmniSound® HD garantiert die volle Tonbandbreite (100–24000 Hz), die Begrenzungen des Telefonnetzes und der Bluetooth-Technik reduzieren durch Kompression jedoch diese Tonbandbreite, was die Tonqualität beeinflussen kann.
- ① Bitte beachten Sie, dass Bluetooth im Konftel 55W ausgeschaltet werden kann. Wenn auf dem Bildschirm keine Taste mit dem Zeichen  sichtbar ist, öffnen Sie das Einstellungsmenü und aktivieren Bluetooth.

PAAREN UND ANSCHLIESSEN

Damit zwei Geräte über Bluetooth miteinander kommunizieren können, müssen sie zuerst gepaart werden. Diese Paarung kann sowohl vom Konftel 55W als auch vom Mobiltelefon aus erfolgen.

- ① Wenn Sie versuchen, die Paarung von beiden Geräten gleichzeitig durchzuführen, kann es zu Konflikten kommen. Daher sollte dies Paarung nur von einem Gerät aus erfolgen.

Um die Paarung korrekt durchzuführen, müssen Sie den richtigen Namen des Gerätes kennen, falls sich mehrere aktive Bluetooth-Einheiten in der Nähe befinden. Der Name Ihres Konftel 55W kann unter Einstellungen geändert werden.

⇒ Bluetooth im Mobiltelefon aktivieren.

Damit wird das Telefon in der Regel für andere Bluetooth-Einheiten sichtbar und bei einigen Telefonen startet auch ein Suchlauf.

⇒ Drücken Sie die Taste  am Konftel 55W, um das Dialogfenster mit gepaarten Geräten zu öffnen.

Damit ist das Konftel 55W für andere Bluetooth-Geräte sichtbar.



Alternative 1: vom Mobiltelefon paaren und verbinden

- ⇒ Starten Sie von Ihrem Mobiltelefon einen Suchlauf.
- ⇒ Wählen Sie Konftel 55W (den Namen Ihres Konftel 55W) in der Liste der gefundenen Geräte. (Es kann einige Minuten dauern, bis sich die Geräte gefunden haben.)

Die Geräte paaren und verbinden sich danach meist automatisch. Bei einigen Telefonen kann es erforderlich sein, die Verbindung zu initiieren.

In der Liste der gepaarten Geräte im Konftel 55W wird jetzt der Name Ihres Mobiltelefons gefolgt von ((♣)) angezeigt. Dies bedeutet, dass es angeschlossen ist.



- ⇒ Drücken Sie auf den Pfeil zurück ← im Dialogfenster mit gepaarten Geräten im Konftel 55W.

Das Konftel 55W geht auf den Hauptbildschirm zurück, doch jetzt mit der erleuchteten Taste ((♣)) sowie links daneben die Taste  mit der Sie die Telefonnummer eingeben können. Auf dem Bildschirm sehen Sie auch die Namen der angeschlossenen Mobiltelefone.



Alternative 2: vom Konftel 55W paaren und verbinden

- ⇒ Drücken Sie die Taste **+** am Konftel 55W, um einen Suchlauf zu starten und Ihr Mobiltelefon zu verbinden (das Telefon muss so eingestellt sein, dass es "sichtbar" ist).
- ⇒ Wählen Sie Ihr Telefon aus der Liste der gefundenen Geräte und drücken Sie auf **✓**.



- ① Unter Umständen müssen Sie an Ihrem Mobiltelefon bestätigen, dass Sie es mit dem Konftel 55W paaren möchten.
- ① Wenn Sie ein Mobiltelefon verwenden, das das Protokoll *Secure Simple Pairing*, nicht unterstützt, kann die Eingabe eines PIN-Codes erforderlich sein. In diesem Fall lautet der Code **0000** für den Anschluss an das Konftel 55W.

Die Geräte paaren und verbinden sich danach automatisch. Das Konftel 55W geht auf den Hauptbildschirm zurück, doch jetzt mit der erleuchteten Taste (() sowie links daneben die Taste [Grid] mit der Sie die Telefonnummer eingeben können. Auf dem Bildschirm sehen Sie auch die Namen der angeschlossenen Mobiltelefone.*



AN EIN BEREITS GEPAAARTES TELEFON ANSCHLIESSEN

Nach der Paarung speichern sowohl das Telefon als auch das Konftel 55W die Informationen übereinander. Die Informationen bleiben erhalten, auch wenn die Verbindung unterbrochen wird.

Die Verbindung wird unterbrochen, wenn:

- der Abstand zwischen den Geräten zu groß ist (Bluetooth hat eine Reichweite von etwa 10 Metern).
- Bluetooth im Mobiltelefon oder im Konftel 55W ausgeschaltet wird.
- wenn Sie die Verbindung im Konftel 55W (☒) unterbrechen.

Wenn sich Ihr Mobiltelefon und das Konftel 55W das nächste Mal in Reichweite befinden, müssen sie nicht mehr gepaart, sondern nur noch verbunden werden.

⇒ Drücken Sie die Taste ☒, um die Liste mit den gepaarten Geräten zu öffnen.

① Wenn das Konftel 55W an ein anderes Telefon angeschlossen ist, wird die Taste mit folgendem Symbol angezeigt (☒).



⇒ Wählen Sie Ihr Telefon aus der Liste und drücken Sie auf die Taste ✓.

Ihr Telefon ist wieder mit dem Konftel 55W verbunden.

- ① Bluetooth muss in Ihrem Mobiltelefon eingeschaltet sein. Sie können die Verbindung auch von Ihrem Mobiltelefon herstellen.
- ① Wenn Sie ein Gespräch über Ihr Mobiltelefon führen, wird es auf das Konftel 55W umgeschaltet.
- ① Einige Mobiltelefone versuchen automatisch, sich auf eine gepaarte Freisprecheinrichtung (Konftel 55W) umzuschalten, wenn Sie einen Anruf tätigen oder entgegennehmen.

GESPRÄCHE TÄTIGEN

Alternative 1:

⇒ Geben Sie die Rufnummer an Ihrem Mobiltelefon ein.

Die Anzeigen am Konftel 55W leuchten auf und man hört dort den Ton. Bei einigen Mobiltelefonen kann man wählen, ob man den Ton im Mobiltelefon oder im Headset (Konftel 55W) hören will.

Alternative 2:

⇒ Drücken Sie die Taste  und geben Sie die Rufnummer am Konftel 55W ein.

Ihr Mobiltelefon ruft die Nummer an. Die Anzeigen am Konftel 55W leuchten auf und man hört dort den Ton.

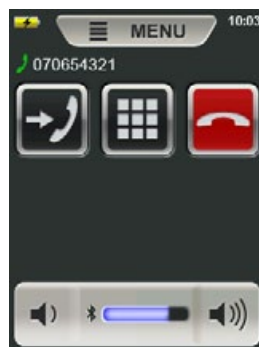

Anrufe entgegennehmen

⇒ Den Anruf am Konftel 55W entgegennehmen.

Die Anzeigen am Konftel 55W leuchten auf und man hört dort den Ton.



- ① Wenn Sie den Anruf an Ihrem Mobiltelefon entgegennehmen, landet das Gespräch dort und am Konftel 55W wird die Taste  angezeigt, die Sie verwenden können, um das Gespräch dorthin umzuleiten.

Gespräche zwischen dem Mobiltelefon und dem Konftel 55W umleiten

Ihr Mobiltelefon ist während eines laufenden Gesprächs an das Konftel 55W angeschlossen.

⇒ Drücken Sie auf die Taste →) am Konftel 55W.

Die Anzeigen am Konftel 55W erlöschen und der Ton wird auf das Mobiltelefon übertragen.

Die Taste →) wird durch die Taste 📞↔️ ersetzt.



⇒ Drücken Sie die Taste 📞↔️, um die Tonübertragung wieder auf das Konftel 55W umzuleiten.

① Wenn Sie das Gespräch über das Mobiltelefon fortsetzen und die Verbindung zum Konftel 55W unterbrechen möchten, leiten Sie das Gespräch zuerst mit der Taste →) um und drücken danach (📞) und 📞↔️ und ←.

Die Verbindung mit Ihrem Mobiltelefon wird unterbrochen und Sie können das Konftel 55W an ein anderes Telefon anschließen.

Ein laufendes Gespräch über ein Mobiltelefon umleiten

Ihr Mobiltelefon ist gepaart aber nicht mit dem Konftel 55W verbunden. Sie führen ein Gespräch über Ihr Mobiltelefon.

⇒ Drücken Sie die Taste 📞, um die Liste mit den gepaarten Geräten zu öffnen.

⇒ Wählen Sie Ihr Telefon aus der Liste und drücken Sie auf die Taste ✓.

Die Anzeigen am Konftel 55W leuchten auf und man hört dort den Ton.

Verwenden des Tastenblocks während eines Gesprächs

Manchmal kann es während einer bestehenden Telefonverbindung erforderlich sein, einen Zahlencode einzugeben, beispielsweise um sich an einen Konferenzdienst anzuschließen.

Diese Eingabe kann über Ihr Mobiltelefon oder über das Konftel 55W erfolgen.

⇒ Drücken Sie die Taste 📞.

⇒ Geben Sie die gewünschten Ziffern ein und gehen Sie mit der Taste ← zum Hauptbildschirm zurück.

Lautstärke einstellen

Die Lautstärke kann während eines laufenden Gesprächs verändert werden. Die Lautstärkeeinstellung des letzten Gesprächs wird gespeichert und ist beim nächsten Anruf wieder aktiv. Sie können die Lautstärke sowohl im Konftel 55W als auch im Mobiltelefon regeln. Gemäß der Praxis bei Telefongesprächen kann man den Ton mit der Lautstärkenregelung nicht vollkommen abstellen.

Gespräch beenden

⇒ Drücken Sie , um das Gespräch zu beenden oder beenden Sie das Gespräch am Mobiltelefon.

EIN TELEFON MIT HEADSETPROFIL ANSCHLIESSEN

Einige Systemtelefone, die über Bluetooth angeschlossen werden können, unterstützen nur ein begrenztes so genanntes Headsetprofil. Dies bedeutet beispielsweise, dass man die Telefonnummer nicht am Konftel 55W eingeben kann.

Das Konftel 55W erkennt, welches Bluetooth-Profil das Telefon unterstützt und passt die Schnittstelle entsprechend an.

Wenn das Telefon über Bluetooth mit Headsetprofil angeschlossen ist, wird eine Taste mit dem Symbol  angezeigt.



Anrufen

⇒ Drücken Sie die Headset-Taste oder die Taste  am Konftel 55W, um den Ton dorthin zu übertragen.

Die Anzeigen am Konftel 55W sowie die Taste  leuchten auf und man hört dort das Freizeichen.



⇒ Geben Sie die Rufnummer am Telefon ein.

Gespräch beenden

- ⇒ Drücken Sie die Headset-Taste am Telefon oder die Taste  am Konftel 55W, um das Gespräch zu beenden.

Wechsel zwischen dem Telefon und dem Konftel 55W

- ⇒ Heben Sie den Telefonhörer ab.
- ⇒ Drücken Sie die Headset-Taste am Telefon oder die Taste  am Konftel 55W, um das Gespräch umzuschalten.

Eingehende Anrufe

Dies kann je nach angeschlossenem Telefon auf zwei Arten erfolgen.

Alternative 1:

Das Konftel 55W klingelt und die Leuchtdioden blinken.

- ⇒ Drücken Sie die Taste  am Konftel 55W oder die Headset-Taste am Telefon.

Die Anzeigen am Konftel 55W sowie die Taste  leuchten auf und man hört dort den Ton.

- ① Man kann auch den Telefonhörer abheben, dort den Ton hören und antworten.

Alternative 2:

Das Konftel 55W klingelt. Die Anzeigen und die Taste  leuchten.

- ⇒ Drücken Sie die Taste  am Konftel 55W oder die Headset-Taste am Telefon.

Die Taste  leuchtet weiterhin und das Gespräch wird verbunden.

- ① Man kann auch den Telefonhörer abheben, dort den Ton hören und antworten.

MEHRERE ANSCHLÜSSE VERWENDEN

Es besteht die Möglichkeit, ein Telefon per Bluetooth, Telefonadapter oder Mobilkabel gleichzeitig anzuschließen. Die Schaltflächen für sämtliche Anschlüsse werden am Konftel 55W angezeigt. Sie können mit einem beliebigen Telefon Anrufe entgegennehmen und tätigen.

Wechsel zwischen Kabel- und Bluetooth-Telefon

Während Sie ein Gespräch per Kabeltelefon führen und am Bluetooth-Telefon ein Anruf eingeht (oder umgekehrt), können Sie den Anruf per Konftel 55W entgegennehmen. Das erste Telefonat pausiert dann. Dies wird durch ein langsames Blinken dieses Anschlusses angezeigt. Ein pausiertes Bluetooth-Gespräch wird mit dem blinkenden Symbol  angezeigt.

In diesem Beispiel führen Sie ein Gespräch mit einem an das Konftel 55W angeschlossenen Systemtelefon.

Es geht ein Anruf am über Bluetooth verbundenen Mobiltelefon ein. Das Rufsignal ertönt im Konftel 55W, die Anzeigen blinken blau und die Tasten  und  werden auf dem Bildschirm angezeigt.

⇒ Auf  drücken, um das Gespräch entgegenzunehmen.

Das vorherige Gespräch wird in die Warteposition geschaltet und die Taste  blinkt.

Das Gespräch wird nicht auf das Systemtelefon (Telefonhörer) umgeschaltet, so dass der erste Gesprächspartner nicht hören kann, was gesprochen wird.



Eingehende Bluetooth-Anruf.



Bluetooth-Anruf ist aktiv.
Systemtelefon wird in
Warteposition geschaltet.
Die Taste  blinkt.



Systemtelefon ist aktiv.
Bluetooth-Anruf wird in
Warteposition geschaltet.
Die Taste  blinkt.

⇒ Auf die blinkende Taste , um wieder zum ersten Gespräch zurückzuschalten.



Das zweite Gespräch wird in Warteposition geschaltet und die Taste  verändert sich in die blinkende Taste .

⇒ Ein beliebiges Gespräch aktivieren und beenden.

Das zweite Gespräch wird automatisch aktiviert.

Bluetooth mit Headsetprofil

Sie können ein Telefon per Bluetooth mit *Headsetprofil* und ein Telefon per Mobilkabel oder Telefonadapter gleichzeitig anschließen. Die Funktionen sind etwas anders, als wenn das Bluetooth-Telefon alle Freisprechfunktionen unterstützt.

Wenn Sie beispielsweise ein Gespräch mit einem über Kabel angeschlossenen Mobiltelefon führen und einen eingehenden Anruf über Bluetooth entgegennehmen, wird das laufende Gespräch über das Mobiltelefon gemäß folgender Abbildungen in die Warteposition geschaltet. Sie können zwischen dem Gespräch über das Mobiltelefon und dem Bluetooth-Gespräch wechseln, indem Sie die Tasten  oder  drücken.



Laufendes Gespräch über das Mobiltelefon und ein eingehendes Bluetooth-Gespräch.





Das Bluetooth-Gespräch ist aktiv.
Das Mobiltelefon wird in Warteposition geschaltet.
Die Taste  blinkt.



Das Mobiltelefon ist aktiv.
Das Bluetooth-Gespräch wird in Warteposition geschaltet.
Die Taste  blinkt.

ZUSAMMENSCHALTUNG

Zum Zusammenschalten eines Computers und eines Telefons müssen Sie lediglich beide Tonquellen aktivieren. OmniSound® HD ermöglicht Full-Duplex sowie Echo- und Rauschunterdrückung für beide Tonquellen gleichzeitig.

⇒ Drücken Sie die Taste  und (je nachdem, welches Telefon Sie angeschlossen haben) die Tasten  oder  oder tätigen Sie einen Anruf mit Ihrem über Bluetooth angeschlossenen Telefon.

*Beide Tasten leuchten blau und der Ton vom Computer und dem Telefon ist im Konftel 55W hörbar.
Die Lautstärkeeinstellung erhält zwei Anzeigen.*



LAUTSTÄRKE EINSTELLEN

Die allgemeine Lautstärke der Gesprächswiedergabe wird durch Drücken der linken oder rechten Taste an der Lautstärkeregelung eingestellt.

Individuelle Einstellung der Lautstärke für jede Tonquelle

Die Lautstärke vom Computer und Ihrem Telefon kann unterschiedlich sein. Wenn Sie die Tonquellen separat regeln, können Sie alle Gesprächspartner deutlich verstehen.

⇒ Drücken Sie die Taste an der Oberseite der Lautstärkeregelung.

Die Lautstärkeregelung wird auf zwei Tonquellen aufgeteilt.



ZUSAMMENSCHALTUNG

- ⇒ Stellen Sie die Lautstärke für jede Tonquelle separat ein.
- ⇒ Durch erneutes Drücken der Taste an der Oberseite der Lautstärkeregelung kehren Sie zur gemeinsamen Lautstärkeeinstellung der beiden Tonquellen zurück.
- ① Das Konftel 55W speichert die eingestellte Lautstärke, wenn eine Tonquelle abgeschaltet wird. Wenn die gleiche Tonquelle das nächste Mal aktiviert wird, erfolgt die Wiedergabe mit der gespeicherten Einstellung.

HEADSET VERWENDEN

Das Konftel 55W hat einen Headset-Anschluss (3,5 mm Buchse).

- ① Siehe Kapitel Headset unter Einstellungen (Seite 33), falls Ihr Headset nicht mit dem Konftel 55W funktioniert.
- ① Es gibt eine Einstellung für die Lautstärke des Headsets, so dass die Lautstärke in den Kopfhörern ebenso stark wahrgenommen wird wie aus den Lautsprechern.



Bitte beachten!

Eine zu hohe Lautstärke in den Kopfhörern kann Ihr Gehör schädigen.

⇒ Anschluss Ihres Headsets an das Konftel 55W.

Die Taste  wird am Konftel 55W angezeigt.

⇒ Drücken Sie die Taste . Schließen Sie Ihre Headset an das Konftel 55W an.

Die Taste  leuchtet auf und der Ton wird vom Konftel 55W an das angeschlossene Headset übertragen.



GESPRÄCHAUFZEICHNUNG

Das Konftel 55W bietet Ihnen die Möglichkeit, Gespräche aufzuzeichnen oder das Gerät als Diktiergerät zu verwenden. Die Gespräche werden auf einer Speicherkarte aufgezeichnet. Auf der Speicherkarte werden automatisch Ordner mit dem Datum der Aufzeichnung angelegt. Die Dateien werden im wav-Format mit der Uhrzeit gespeichert, bei der die Aufzeichnung begonnen hat.

Das Konftel 55W unterstützt SD- und SDHC-Speicherkarten, und die Speicherkapazität beträgt 35 Stunden pro GB auf der Speicherkarte.

GESPRÄCH AUFZEICHNEN

ⓘ Bitte stellen Sie sicher, dass alle Konferenzteilnehmer keine Einwände dagegen haben, dass das Gespräch aufgezeichnet wird. Die Gesprächsteilnehmer, die Sie angerufen haben, hören ein regelmäßiges Tonsignal, das darauf aufmerksam macht, dass das Gespräch aufgezeichnet wird.

⇒ Eine SD-Speicherkarte in das Konftel 55W einlegen.

*Die Taste **≡ MENU** wird aufgeteilt und der rechte Teil zur Aufzeichnungstaste **●**.*



⇒ Drücken Sie die Taste **●**, um die Aufzeichnung zu starten.

Die Aufzeichnungstaste wird rot und die Aufzeichnungsdauer angezeigt.



⇒ Drücken Sie die Aufzeichnungstaste **●** erneut, um die Aufzeichnung zu beenden.

Die Gesprächsaufzeichnung wird auf der SD-Karte gespeichert.

GESPRÄCHAUFZEICHNUNG ABSPIELEN

Sie können die Speicherkarte auf einem Computer abspielen und redigieren oder direkt auf dem Konftel 55W abhören.

⇒ Drücken Sie die Menütaste **≡ MENU** und wählen Sie **▶ Aufzeichnungen**.

Es wird eine Liste mit allen Gesprächsaufzeichnungen auf der SD-Karte angezeigt.

⇒ Drücken Sie auf die gewünschte Aufzeichnung, um diese zu hören.



Sie können das Abspielen mit **||** stoppen und mit den Tasten **▶** och **◀** jeweils 10 Sekunden vorwärts und rückwärts springen.

Durch Drücken auf die Zeitlinie oberhalb der Tasten können Sie auch an einen beliebigen Punkt der Aufzeichnung springen.

Die Lautstärke stellen Sie mit den Tasten **◀** und **▶**) ein.

EINSTELLUNGEN

⇒ Drücken Sie die Menütaste **≡ MENU**.

Das Menü öffnet sich.





SPRACHE WÄHLEN

⇒ Drücken Sie die Taste **|■ Sprache** im Menü.

⇒ Wählen Sie die gewünschte Sprache und drücken Sie die Taste mit dem Zurückpfeil **←**.



TONHÖHE EINSTELLEN

- ⇒ Drücken Sie die Taste  Ton im Menü.
- ⇒ Nehmen Sie mit den Tasten die gewünschten Einstellungen vor und beenden Sie diese mit dem Zurückpfeil .



Anrufsignal

Diese Einstellung gilt nur für eingehende Anrufe über Bluetooth.

Tastenton

Sie haben die Wahl zwischen Stummschaltung, diskret oder etwas lauterem Tastenklick.

Gesprächsaufzeichnungsanzeige

Um von Ihnen angerufene Personen darauf aufmerksam zu machen, dass das Gespräch aufgezeichnet wird, ertönt in regelmäßigen Abständen ein Tonsignal. Diese Gesprächsaufzeichnungsanzeige kann abgeschaltet werden.

ANSCHLUSSEINSTELLUNGEN ÄNDERN

- ⇒ Drücken Sie die Taste **Anschluss** im Menü.
- ⇒ Nehmen Sie mit den Tasten die gewünschten Einstellungen vor und beenden Sie diese mit dem Zurückpfeil **←**.

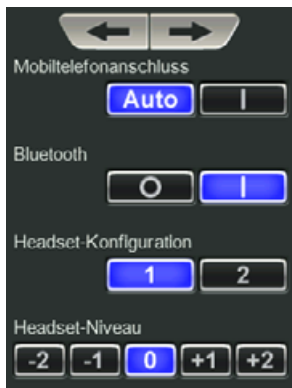

Anschluss von Mobiltelefonen

Das Konftel 55W kann normalerweise erkennen, wenn ein Mobiltelefon über Kabel angeschlossen ist. Es gibt aber auch Mobiltelefone, die den Anschluss erst dann aktivieren, wenn ein Anruf getätigt wird. Wenn Sie ein derartiges Mobiltelefon angeschlossen haben und immer eine sichtbare Taste für die Aktivierung der Tonübertragung an das Konftel 55W haben möchten, wählen Sie **I** statt **Auto**.

Bluetooth

Sie können Bluetooth abschalten, wenn Sie nicht möchten, dass das Konftel 55W kabellos mit einem Telefon verbunden werden kann. Eventuell bereits gepaarte Telefone bleiben gespeichert und werden angezeigt, wenn Bluetooth das nächste Mal wieder eingeschaltet wird. Durch Ausschalten von Bluetooth kann die Akkulaufzeit verlängert werden, wenn das Konftel 55W mit Akku betrieben wird.

Konfiguration des Systemtelefonadapters

- ⓘ Diese Einstellung wird nur bei angeschlossenem Telefonadapter angezeigt.

Telefonhersteller nutzen die Pole in den Telefonhöreranschlüssen auf unterschiedliche Weise. Ist der Adapter nicht mit Ihrem Telefon kompatibel, muss eventuell die Polkonfiguration geändert werden. Ändern Sie die Einstellung von **1** auf **2**.

- ⇒ Um die Funktionsfähigkeit des Telefonadapters zu überprüfen, betätigen Sie **☰** und heben Sie den Hörer des angeschlossenen Telefons ab.

Sie müssen jetzt das Freizeichen im Konftel 55W hören.

Mikrofoneinstellung an Systemtelefonadaptern

① Diese Einstellung wird nur bei angeschlossenem Telefonadapter angezeigt.

Die Tonlautstärke, die Telefone an den Empfänger senden, variiert je nach Fabrikat. Um diese Lautstärke an das Konftel 55W anzupassen, um für alle Gesprächsteilnehmer eine optimale Tonqualität sicherzustellen, kann es erforderlich sein, die Empfindlichkeit des Mikrofons an das Telefon anzupassen.

Die Einstellung wird im Konftel 55W gespeichert und lässt sich jedesmal erneut verwenden, wenn ein Telefon per Telefonadapter angeschlossen wird.

⇒ Drücken Sie die Taste  und machen Sie einen Testanruf mit Ihrem Telefon.

⇒ Öffnen Sie die Einstellungen  **Anschluss** im Menü und stellen Sie das Ausgangssignal so ein, dass es beim Gesprächsteilnehmer optimal empfangen wird.

① Verwenden Sie die direkte Tonübertragung über Ihr Telefon als Referenz.

Wenn Ihr Gesprächspartner die Tonübertragung als zu leise empfindet, erhöhen Sie das Ausgangssignal von 0 auf +1 oder +2.

Wenn Ihr Gesprächspartner das Tonsignal als zu laut oder verzerrt empfindet, senken Sie das Ausgangssignal von 0 auf -1 oder -2.

Mikrofoneinstellung für Mobiltelefon

① Diese Einstellungsmöglichkeit wird nur angezeigt, wenn ein Mobiltelefon mit Kabel angeschlossen ist.

Die Tonlautstärke, die Mobiltelefone an den Empfänger senden, variiert je nach Fabrikat. Um diese Lautstärke an das Konftel 55W anzupassen, um für alle Gesprächsteilnehmer eine optimale Tonqualität sicherzustellen, kann es erforderlich sein, die Empfindlichkeit des Mikrofons an das Mobiltelefon anzupassen.

Diese Einstellung wird im Konftel 55W gespeichert und jedes Mal verwendet, wenn ein Mobiltelefon angeschlossen wird. Die Niveaus können bei unterschiedlichen Fabrikaten variieren, daher kann eine neue Einstellung nötig sein, wenn andere Mobiltelefone angeschlossen werden.

① Die Grundeinstellung 0 funktioniert bei den meisten Mobiltelefonen, kann aber von Ihnen feinjustiert werden.

⇒ Drücken Sie die Taste  und tätigen Sie einen Testanruf mit Ihrem an das Konftel 55W angeschlossenen Mobiltelefon.

⇒ Öffnen Sie die Einstellungen  **Anschluss** im Menü und stellen Sie das Ausgangssignal so ein, dass es beim Gesprächsteilnehmer optimal empfangen wird.

① Verwenden Sie die direkte Tonübertragung über Ihr Mobiltelefon als Referenz.

Wenn Ihr Gesprächspartner die Tonübertragung als zu leise empfindet, erhöhen Sie das Ausgangssignal von 0 auf +1 oder +2.

Wenn Ihr Gesprächspartner das Tonsignal als zu laut oder verzerrt empfindet, senken Sie das Ausgangstonsignal von 0 auf -1 oder -2.

Headset-Konfiguration

Mit dieser Einstellung können Sie den Headset-Ausgang an unterschiedliche Headsets anpassen. Die meisten Headsets mit 3,5 mm-Stecker haben drei (Mono) oder vier (Stereo) Kontakte, wobei die Mikrofonkontakte vorn am Stecker liegen. Wenn Ihr Headset nicht funktioniert, kann dies daran liegen, dass die Kontakte anders platziert sind.

Headset-Lautstärke

Die Empfindlichkeit (Lautstärke) kann bei unterschiedlichen Headsets variieren. Daher gibt es die Möglichkeit, die Verstärkung zu justieren, so dass die Lautstärke ungefähr auf dem gleichen Niveau wie die der Lautsprecher empfunden wird.





Bitte beachten!

Eine zu hohe Lautstärke in den Kopfhörern kann Ihr Gehör schädigen.

Eine zu starke Verstärkung kann zu einer schädlichen Lautstärke führen, wenn Ihr Headset eine hohe Empfindlichkeit hat.

- ① Diese Einstellung wird aus Sicherheitsgründen auf Null gestellt, wenn Sie Ihr Headset entfernen, da ein anderes Headset möglicherweise eine höhere Empfindlichkeit hat.

SYSTEMEINSTELLUNGEN ÄNDERN

- ⇒ Drücken Sie die Taste  **System** im Menü.
- ⇒ Nehmen Sie mit den Tasten die gewünschten Einstellungen vor und beenden Sie diese mit dem Zurückpfeil .



Hier können Sie:

- Den Namen Ihres Konftel 55W ändern (dieser Name erscheint bei der Paarung mit Bluetooth)
- Uhrzeit und Datum einstellen, so dass die Gesprächsaufzeichnungen die richtige Zeitkennzeichnung erhalten
- Die Softwareversion kontrollieren
- Eine Aktualisierung der Software starten
- Alle Einstellungen auf die werkseitigen Einstellungen des Konftel 55W zurückstellen und alle individuellen Einstellungen damit löschen.

SOFTWARE AKTUALISIEREN

Für das Konftel 55W werden kontinuierlich neue smarte Funktionen entwickelt, die Firmware (integrierte Software) lässt sich daher auf die jeweils aktuellste Version aktualisieren. Sie können die Aktualisierung mit einem PC über USB oder mit einer SD-Speicherkarte vornehmen.

- ① Achten Sie darauf, dass der Text im Aktualisierungsmodus von Konftel 55W auf Englisch eingestellt ist, und zwar unabhängig davon, welche Sprache im Apparat ausgewählt wurde. Dasselbe gilt für das Programm **Konftel Upgrade Utility**.



ÜBER EINEN COMPUTER AKTUALISIEREN

Diese Methode setzt voraus, dass Sie einen PC mit Microsoft® Windows® haben.

Konftel Upgrade Utility installieren

- ⇒ Besuchen Sie im Internet die Website **www.konftel.com/upgrades** und wählen Sie Konftel 55W.
- ⇒ Laden Sie das Programm **Konftel Upgrade Utility** herunter.
- ⇒ Installieren Sie das Programm auf Ihrem Computer.
Folgen Sie den Anweisungen des Installationsprogramms.

Software aktualisieren

- ⇒ Schließen Sie das Konftel 55W einem USB-Kabel an Ihren Computer an.
- ⇒ Drücken Sie auf die Menütaste ≡ **MENU**, wählen Sie  **System**.
- ⇒ Drücken Sie auf die Taste **Aktualisierung** und bestätigen Sie mit , um in der Aktualisierungsposition einen Neustart auszuführen.

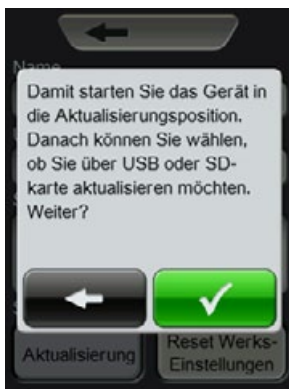

Konftel 55W wird im Aktualisierungsmodus neugestartet. Achten Sie darauf, dass der Text auf Englisch angezeigt wird.

SOFTWARE AKTUALISIEREN

- ⇒ Drücken Sie auf die Taste  **Use USB** wenn das Konftel 55W neu startet.
- ⇒ Starten Sie **Konftel Upgrade Utility** in Ihrem Computer.
Folgen Sie den Anweisungen des Programms.
- ① Sie können wählen, dass Konftel Upgrade Utility die neueste Version automatisch von der Homepage von Konftel herunterlädt und installiert. Diese Option wird empfohlen. Sie können außerdem wählen, eine bereits auf die Festplatte des Computers heruntergeladene Konftel Firmware-Datei zu installieren.



ÜBER EINE SD-SPEICHERKARTE AKTUALISIEREN

Diese Methode setzt voraus, dass Sie einen PC einem SD-Speicherkartenleser haben.

Upgrades herunterladen

- ⇒ Besuchen Sie im Internet die Website **www.konftel.com/upgrades** und wählen Sie Konftel 55W.
- ⇒ Laden Sie die neueste Programversion für das Konftel 55/55W herunter.
- ⇒ Kopieren Sie die Programmdatei (mit dem Appendix .kt) auf eine SD-Speicherkarte.

Software aktualisieren

- ⇒ Legen Sie die SD-Speicherkarte mit der Programmdatei in das Konftel 55W ein.
- ⇒ Drücken Sie auf die Menütaste  **MENU**, wählen Sie  **System**.
- ⇒ Drücken Sie auf die Taste **Aktualisierung** und bestätigen Sie mit , um in der Aktualisierungsposition einen Neustart auszuführen.

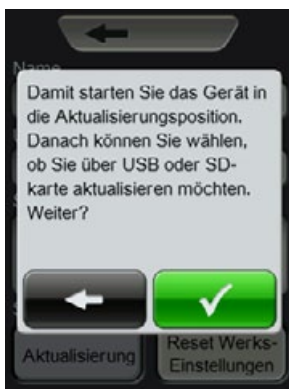

Konftel 55W wird im Aktualisierungsmodus neugestartet. Achten Sie darauf, dass der Text auf Englisch angezeigt wird.

SOFTWARE AKTUALISIEREN

- ⇒ Drücken Sie auf die Taste  **Use SD** wenn das Konftel 55W neu startet.
- ⇒ Folgen Sie den Anweisungen auf dem Bildschirm des Konftel 55W.

TECHNISCHE DATEN

Größe	Breite 222 mm, Tiefe 206 mm, Höhe 68 mm.
Gewicht	640 g.
Farbe	Liquorice black und silberfarben.
Display	Farb-LCD, 240x320 Pixels.
Tasten	Touch-Screen plus EIN/AUS und Mikrofonabschaltung.
Speicher	Schacht für SD- (SDHC-)Speicherkarte
Upgrademöglichkeit	Konftel Upgrade Utility (für Microsoft Windows) aktualisiert die Software im Konftel 55W über USB. Das Upgrade kann auch über eine SD-Speicherkarte erfolgen.

Stromversorgung

Netzteil	Phihong PSC12R, 100–240 V AC/12 V DC.
Akku (Zubehör)	2260 mAh Li-Polymer. Der Akku wird im Konftel 55W über Netzteil oder USB geladen.

Anschlüsse

USB	USB 2.0 Mini B. Zum Anschluss an Computer.
Mobiltelefon	Modular 6P6C DEC. Für Anschluss an Headset-Ausgang (Zubehörkabel erforderlich).
Systemtelefon	Modular 8P8C. Für den Anschluss an ein IP- oder TDM-Systemtelefon mithilfe eines Konftel-Telefonadapters (Zubehör). Einige Systemtelefone lassen sich mit einem Spezialkabel direkt ans Telefon anschließen.
Headset	3,5 mm Stecker (TRS/TRRS).
Bluetooth	Bluetooth 2.1 + EDR. Für den Anschluss an Mobiltelefone oder andere Ausrüstungen, die "Bluetooth hands free profile" oder "Bluetooth headset profile" unterstützen und als "audio gateway" fungieren.
Zusatzmikrofone	2 modular 4P4C.

Sounddaten

Technologie	OmniSound® HD.
Mikrofon	Omnidirektional.
Aufnahmebereich	Bis zu 30 m ² .
Frequenzbereich	100–24000 Hz.
Lautstärke	90 dB SPL 0,5 m.

Umfeldbedingungen

Temperatur	5°C – 40°C.
Luftfeuchtigkeit	20 – 80 % kondensfrei
Empfohlene akustische Raumbedingungen:	
	Nachhallzeit: 0,5 S Rt 60.
	Hintergrundgeräusche < 45 dBA.

Konftel ist ein führender Hersteller von Konferenztelefonen mit dem weltweit größten Wachstum. Seit 1988 ist es unser Ziel, Menschen überall auf der Welt unabhängig von der räumlichen Distanz bei der Kommunikation zu unterstützen. Aus Erfahrung wissen wir, dass Telefonkonferenzen effektiv dazu beitragen, Zeit und Kosten zu sparen und gleichzeitig die Umwelt zu schonen. Eine ausgezeichnete Tonqualität ist bei Telefonkonferenzen entscheidend wichtig, daher verfügen alle unsere Konferenztelefone über unser patentiertes Soundsystem OmniSound®. Unsere Produkte werden weltweit unter dem Markenzeichen Konftel vertrieben, unsere Hauptverwaltung befindet sich im nord-schwedischen Umeå. Weitere Informationen zum Unternehmen und den Produkten finden Sie unter **www.konftel.com**



Hauptsitz: Konftel AB, Box 268, SE-901 06 Umeå, Schweden
Telefon: +46-(0)90-70 64 89, Fax: +46-(0)90-13 14 35, info@konftel.com, www.konftel.com